

# CITROËN C4 in È-C4



SESTAVI SVOJEGA!



## CENIK & TEHNIČNI PODATKI



Proizvajalec: **Automobiles Citroën**, Francija - Generalni uvoznik in distributer: **C Automobil Import d.o.o.**  
Član skupine Emil Frey, Baragova ulica 7E, 1000 Ljubljana - [www.citroen.si](http://www.citroen.si)

**2 APRIL 2026**  
**03/2026**  
**MY60**

## Izvedenke

	Motor (ccm)	kW/KM	Menjalnik	PLUS	BUSINESS	MAX
<b>ELEKTRIČNI MOTOR</b>						
<b>Električni 156 - baterija 54 kWh</b> Podaljšan doseg	-	115 / 156	Samodejni	<b>32.200 €</b>	<b>32.940 €</b>	<b>34.050 €</b>
<b>HYBRID</b>						
<b>Hibrid* 145 S&amp;S avtomatik</b>	1199	107 / 145	6 st. z dvojno sklopko	<b>24.900 €</b>	<b>25.640 €</b>	<b>26.750 €</b>



V maloprodajno ceno vozila je vključeno **7 LET BREZSKRBNOSTI CITROËN** za dobo 7 let. Obsega 2 letno pogodbeno garancijo in 5 letno FLEXCARE JAMSTVO oziroma 100.000 km (kar se zgodi prej).



Kupec prejme dodaten bonus v višini **do 1.500 €** v primeru produkta "Premium Bonus" pri Citroën Financiranju.

**\*HIBRID 145** : Skupna moč bencinskega motorja z notranjim izgorevanjem 100 kW/136 KM in elektro motorja 21 kW : 107 kW / 145 KM

Cene in opis opreme so informativne. Slike so simbolične. Pridržujemo si pravico do sprememb.

**Vse cene že vključujejo DMV in 22% DDV. Stroški transporta in priprave vozila so vključeni v maloprodajno ceno vozila.**

## Serijska oprema

### PLUS

### BUSINESS

### MAX

#### VARNOST:

Centralno zaklepanje  
1x navadni ključ + 1x ključ s tremi gumbi  
Električna parkirna zavora  
ABS, AFU, REF, ESP  
Pomoč pri speljevanju v klanec  
Sistem za indirektni nadzor tlaka v pnevmatikah  
Opozorilnik neprijetih varnostnih pasov  
Čelna varnostna blazina za voznika in sovoznika  
Zavesaste varnostne blazine za potnike v 1. in 2. vrsti  
Aktivni sistem za preprečevanje nenamerne menjave  
voznega pasu - LKA  
Active Safety Brake (AEB) - delovanje s pomočjo senzorja  
na vrhu vetrobranskega stekla  
Opozorilnik na nevarnost trčenja  
Prepoznavanje prometnih znakov in priporočilo o  
omejitvi hitrosti  
Tempomat in omejevalnik hitrosti  
Kamera za nadzor pozornosti voznika  
Parkirni senzorji zadaj  
Kamera za vzvratno vožnjo  
Isofix na zadnjih stranskih sedežih  
Citroën Connect Box

#### ZUNANJOST:

Barvne priponke Colour Clip v črni barvi Pure Black : na  
prednjem odbijaču in na zaščiti Airbump®  
Zunanje vratne kljuke v barvi karoserije  
Ohišje vzvratnih ogledal v barvi črna Perla Nera  
Vstavek na prednjem odbijaču v barvi siva Mercury  
Dodatki na stranskih vratih v svetleče črni barvi

#### ZUNANJOST:

Jeklena platišča 45,7 cm (18") z okrasnimi pokrovi AEROTECH  
Prednji odbijač v barvi karoserije  
Zadnji odbijač v črni barvi  
Blatniški koši in pragovi v črni barvi

#### NOTRANJOST IN UDOBJE:

Kombinacija notranjosti Urban Grey - DQAB  
Sedeži Advanced Comfort®  
Žepi na hrbtni strani prednjih sedežev  
Ogrevana prednja sedeža  
Voznikov in sovoznikov sedež nastavljiva po dolžin, višini in naklonu  
Nastavitev ledvenega dela za voznika  
Večfunkcijski usnjen volanski obroč  
Usnjen volanski obroč nastavljiv po višini in globini  
Visoka sredinska konzola z naslonom za roke  
2 odlagalna mesta za skodelice  
Zadnja sedežna klop deljiva v razmerju 1/3 - 2/3  
Trije nasloni za glavo v 2. vrsti  
Samodejna dvopodročna klimatska naprava  
Izpih klimatske naprave za potnike v 2. vrsti  
Električni sekvenčni pomik prednjih in zadnjih stekel  
Osvetlitev potniškega prostora spredaj in zadaj  
Osvetlitev prtljažnega prostora  
Senčniki spredaj z ogledalcem  
**Progressive hydraulic cushions™ = vzmetenje s progresivnim  
hidravličnim omejevalnikom**  
Možnost predhodnega toplotnega klimatiziranja potniške kabine (Ě-C4)

# CITROËN C4 in Ě-C4



## Serijska oprema

PLUS

BUSINESS

MAX

### VIDLJIVOST:

Električno pomična, ogrevana in zložljiva zunanja ogledala  
LED prednji žarometi  
LED dnevne luči  
Samodejni vklop dnevnih luči  
Samodejni brisalniki stekel s senzorjem za dež  
Zadnje luči z LED svetlobnim podpisom

### MULTIMEDIJA:

Digitalna instrumentna plošča 12,7 cm (5")  
My Citroën Play 25,4 cm (10") z zaslonom na dotik  
Digitalni avtoradio DAB+  
Bluetooth  
Brezžični Mirror screen (AndroidAuto, Apple CarPlay)  
6 zvočnikov  
1x USB-C vtičnica spredaj  
1x USB-A vtičnica spredaj in 1x USB-A vtičnica zadaj

### Ě-C4:

11 kW On-Board polnilec  
11 kW dvosmerni On-Board polnilec, ki omogoča tudi napajanje zunanjih naprav -> od proizvodnje julij 2025 naprej za motor electric 156  
Kabel Mode 3 za polnjenje na polnilni postaji WALL BOX  
Toplotna črpalka



# CITROËN C4 in Ě-C4



## Serijska oprema

PLUS

BUSINESS (PLUS+)

MAX

### VARNOST:

Razširjeni sistem prepoznavanja prometnih znakov - ETSR  
Active Safety Brake (VAEBS3) - delovanje s pomočjo  
radarskega merilnika v odbijaču  
Prilagodljivi tempomat Stop&Go EAT8 z možnostjo  
popolne ustavitve in speljevanja  
Sistem za nadzor mrtvega kota  
Parkirni senzorji spredaj  
Kamera za vzvratno vožnjo TOP REAR VISION

### ZUNANJOST:

Barvne priponke Colour Clip v zlati barvi GOLD SATIN: na  
prednjem odbijaču in na zaščiti Airbump®  
Vstavek na prednjem odbijaču v barvi siva Chrome Satin  
Platišča iz lahkih kovin 45,7 cm (18") Amber z diamantnim  
učinkom

### NOTRANJOST IN UDOBJE:

Večfunkcijski volanski obroč iz zrnatega usnja  
Prostoročni vstop in zagon vozila ADML PROXIMITY  
2 ključa z daljinskim upravljanjem in tremi gumbi  
Osvetlitev odlagalnega mesta na sredinski konzoli

### VIDLJIVOST:

Električno zložljiva zunanja ogledala s  
pozdravno osvetlitvijo  
Samodejni preklop med dolgimi in zasenčenimi  
lučmi

### MULTIMEDIJA:

Digitalna instrumentna plošča 17,8 cm (7")  
My Citroën Drive Plus 25,4 cm (10") z  
zaslonom na dotik  
Navigacijski sistem



## Serijska oprema

### PLUS

### BUSINESS

### MAX (PLUS +)

#### **VARNOST:**

Razširjeni sistem prepoznavanja prometnih znakov - ETSR  
Active Safety Brake (VAEBS3) - delovanje s pomočjo  
radarskega merilnika v odbijaču  
Prilagodljivi tempomat Stop&Go EAT8 z možnostjo  
popolne ustavitve in speljevanja  
Sistem za nadzor mrtvega kota  
Parkirni senzorji spredaj  
Kamera za vzvratno vožnjo TOP REAR VISION

#### **ZUNANJOST:**

Dodatno zatemnjena bočna stekla in zadnje steklo  
Barvne priponke Colour Clip v zlati barvi GOLD SATIN: na  
prednjem odbijaču in na zaščiti Airbump®  
Vstavek na prednjem odbijaču v barvi siva Chrome Satin  
Platišča iz lahkih kovin 45,7 cm (18") Amber z diamantnim  
učinkom

#### **NOTRANJOST IN UDOBJE:**

Kombinacija tkanine in TEP materiala Metropolitan Grey –  
DTAB  
Sredinski naslon za roke v 2. vrsti z odlagalnim mestom za  
skodelice (2x)  
Odprtina za smuči  
Tepihi spredaj in zadaj  
Večfunkcijski volanski obroč iz zrnatega usnja  
Prostorčni vstop in zagon vozila ADML PROXIMITY  
2 ključa z daljinskim upravljanjem in tremi gumbi  
Osveltitev odlagalnega mesta na sredinski konzoli  
Dvonivojsko dno prtljažnega prostora

#### **VIDLJIVOST:**

Električno zložljiva zunanja ogledala s pozdravno  
osvetlitvijo  
Samozatemnitveno notranje vzvratno ogledalo  
Samodejni preklop med dolgimi in zasenčenimi  
lučmi

#### **MULTIMEDIJA:**

Digitalna instrumentna plošča 17,8 cm (7")  
My Citroën Drive Plus 25,4 cm (10") z  
zaslonom na dotik  
Navigacijski sistem



## Opcijska oprema

Koda	Opis opcije	Opombe	Cena z DDV	PLUS	BUSINESS	MAX
JD20	Streha v črni barvi Perla Nera	Razen z 9VM0 ali 6LM0	<b>300 €</b>	O	O	O
<b>ZIMSKI PAKET :</b>						
LW02	Ogrevano vetrobransko steklo Prednji meglenki	-	<b>450 €</b>	O	O	-
<b>ZIMSKI PAKET :</b>						
LW02	Ogrevano vetrobransko steklo Ogrevan volanski obroč Prednji meglenki	-	<b>500 €</b>	-	-	O
<b>PAKET TECHNO :</b>						
J6ID	<ul style="list-style-type: none"> <li>Highway Driver Assist</li> <li>Vison 360° (1G42)</li> <li>Brezžično polnjenje pametnega telefona (E301)</li> <li>Head Up Display (YB01)</li> <li>Prednji meglenki (PR04)</li> </ul>	-	<b>600 €</b>	-	-	O
TC07	Panoramska steklena streha z možnostjo odpiranja in ročnim senčilom	-	<b>900 €</b>	-	-	O
ZHRW	Platišča iz lahkih kovin 45,7 cm (18") Amber v črni barvi	-	<b>80 €</b>	-	-	O





S – Serijsko O – Opcijsko – Ni na voljo

## Opcijska oprema

Koda	Opis opcije	Opombe	Cena z DDV	PLUS	BUSINESS	MAX
2AFP	<p>Notranjost v kombinaciji Alcantare in TEP materiala s sedeži Citroën Advanced Comfort:</p> <ul style="list-style-type: none"> <li>Voznikov sedež z električno nastavitvijo višine in ročno vzdolžno nastavitvijo</li> <li>Voznikov in sovoznikov sedež z električno ledveno oporo in funkcijo masaže</li> <li>2. vrsta sedežev z zadnjim sredinskim naslonom za roke in odprtino za smuči</li> <li>Tepihi</li> <li>Žep na hrbtni strani prednjih sedežev</li> </ul>	-	<b>900 €</b>	-	-	O
ZHR6	Kit za popravilo kolesa	-	<b>30 €</b>	O	-	-
ZHRU	Kit za popravilo kolesa	-	<b>30 €</b>	-	O	O

S – Serijsko O – Opcijsko – Ni na voljo

## Dodatna oprema

Opis dodatne opreme	Kataloška številka	Cena z DDV	
<b>Original gumi tepihi (Bencin)</b>	<b>1671973780</b>	<b>60 €</b>	
<b>Original gumi tepihi (Ělektriĉen)</b>	<b>1671974080</b>	<b>60 €</b>	
<b>Original gumi tepihi (Hibrid)</b>	<b>1691475780</b>	<b>60 €</b>	
<b>Original korito</b>	<b>1671970880</b>	<b>50 €</b>	

Vse cene že vključujejo 22% DDV.

Priporočene maloprodajne cene so zgolj informativne narave in ne predstavljajo konĉne ponudbe. Cene originalne dodatne opreme znamke Citroën ne vključujejo morebitnih stroškov vgradnje. Za prevoz koles, smuĉi ali strešnih kovĉkov so potrebni ustrezni strešni nosilci ali vleĉna kljuka. Za natanĉno ponudbo in dodatne informacije se obrnite na pooblašĉenega prodajalca ali serviserja vozil znamke Citroën. Za originalno dodatno opremo znamke velja dveletna garancija.





## Dodatna oprema

Opis dodatne opreme	Kataloška številka	Cena z DDV	
<b>Komplet orodja polkrožne oblike</b>	<b>9842715880</b>	<b>70 €</b>	
<b>Strešne prečke brez vzdolžnih nosilcev</b>	<b>1649615880</b>	<b>300 €</b>	
<b>Nosilec za 2 kolesi na kljuki</b>	<b>9858801280</b>	<b>850 €</b>	
<b>Nosilec za 3 kolesa na kljuki</b>	<b>9858801480</b>	<b>1.000 €</b>	

Vse cene že vključujejo 22% DDV.

Priporočene maloprodajne cene so zgolj informativne narave in ne predstavljajo končne ponudbe. Cene originalne dodatne opreme znamke Citroën ne vključujejo morebitnih stroškov vgradnje. Za prevoz koles, smuči ali strešnih kovčkov so potrebni ustrezni strešni nosilci ali vlečna kljuka. Za natančno ponudbo in dodatne informacije se obrnite na pooblaščenega prodajalca ali serviserja vozil znamke Citroën. Za originalno dodatno opremo znamke velja dveletna garancija.







## Dodatna oprema

Opis dodatne opreme	Kataloška številka	Cena z DDV	
Nosilec za kolo na strehi	9858801180	250 €	
Vlečna naprava (kljuka)	1673651680	550 €	
Vlečni snop s 13 vodili	1688059980	200 €	
Rezervna pnevmatika manjših dimenzij	9836491380	200 €	

Vse cene že vključujejo 22% DDV.

Priporočene maloprodajne cene so zgolj informativne narave in ne predstavljajo končne ponudbe. Cene originalne dodatne opreme znamke Citroën ne vključujejo morebitnih stroškov vgradnje. Za prevoz koles, smuči ali strešnih kovčkov so potrebni ustrezni strešni nosilci ali vlečna kljuka. Za natančno ponudbo in dodatne informacije se obrnite na pooblaščenega prodajalca ali serviserja vozil znamke Citroën. Za originalno dodatno opremo znamke velja dveletna garancija.

## Barve zunanjosti

Koda	Opis Barve	Cena z DDV		Koda	Opis Barve	Cena z DDV	
6LM0	Modra Eclipse (K)	S		SXM0	Siva Mercury (K)	600 €	
EMP0	Zelena Manhattan (N)	600 €		9VM0	Črna Perla Nera (K)	600 €	
SUM0	Bela Okenite (K)	600 €		VHM5	Rdeča Elixir (P)	750 €	

N – navadna barva, K – kovinska barva, P – posebna barva

Vse cene že vključujejo 22% DDV.

Streha v črni barvi opcijsko na vseh barvah zunanosti razen z Črna Perla Nera in Modra Eclipse

## Platišča

Platišča	Koda	PLUS	BUSINESS	MAX
Jeklena platišča 45,7 cm (18") z okrasnimi pokrovi AEROTECH	ZHSP	<b>S</b>	-	-
Platišča iz lahkih kovin 45,7 cm (18") AMBER z diamantnim učinkom	ZHUO	-	<b>S</b>	<b>S</b>
Platišča iz lahkih kovin 45,7 cm (18") AMBER v črni barvi in kit za popravilo kolesa	ZHRW	-	-	<b>80 €</b>



**ZHSP**



**ZHUO**



**ZHRW**

S – Serijsko – Ni na voljo

Vse cene že vključujejo 22% DDV.

## Notranjosti

PLUS

BUSINESS

MAX

**DQAB** – Notranjost Urban Grey s sedeži Citroën Advanced Comfort®



- Notranjost iz tkanine
- **Sedeži Citroën Advanced Comfort®**
- Sedalni del v črni barvi
- Bočne opore, zgornji del sedeža in naslon za glavo v sivi barvi
- Sredinski naslon za roke
- Odlagalno mesto na sredinski konzoli

## Notranjosti

PLUS

BUSINESS

MAX

**DQAB** – Notranjost Urban Grey s sedeži Citroën Advanced Comfort®



- Notranjost iz tkanine
- **Sedeži Citroën Advanced Comfort®**
- Sedalni del v črni barvi
- Bočne opore, zgornji del sedeža in naslon za glavo v sivi barvi
- Sredinski naslon za roke
- Odlagalno mesto na sredinski konzoli

## Notranjosti

PLUS

BUSINESS

MAX

**DTAB** – Notranjost Metropolitan Grey s sedeži Citroën Advanced Comfort



- Notranjost v kombinaciji tkanine in TEP materiala
- **Sedeži Citroën Advanced Comfort®**
- Sedalni del v črni barvi
- Bočne opore, zgornji del sedeža in naslon za glavo v svetlo sivi barvi
- Sredinski naslon za roke
- Odlagalno mesto na sredinski konzoli

## Notranjosti

PLUS

BUSINESS

MAX

**2AFT** – Notranjost v kombinaciji Alcantare in TEP materiala s sedeži Citroën Advanced Comfort - **OPCIJSKO**



- Notranjost v kombinaciji Alcantare in TEP materiala
- **Sedeži Citroën Advanced Comfort®**
- Sedalni del v sivi barvi
- Bočne opore, zgornji del sedeža in naslon za glavo v svetlo sivi barvi
- Sredinski naslon za roke
- Odlagalno mesto na sredinski konzoli
- Odprtina za smuči

## Tehnični podatki

IZVEDENKE	Hibrid 145 S&S avtomatik	Električni 156 (115kW) – podaljšan doseg
<b>MOTOR</b>		
Tip	<b>Elektro motor</b>	<b>Elektro motor</b>
Največja moč v kW (KM)		115 (156)
Največja neto moč v KW (KM)	15,6 (21 KM)	
Največja moč v 30 minutah v KW (KM)	6,3 (9 KM)	
Največji navor v Nm	51	270
Tip	<b>Motor z notranjim izgorevanjem</b>	-
Največja moč v kW (KM)/vrt. na min.	100 (136) 5.500	-
Največji navor n Nm/vrt. na min.	230 / 1.750	-
<b>PRENOS MOČI</b>		
Menjalnik	Samodejni e-DCT dvojna sklopka	Samodejni
Število prestav	6	Reduktor
<b>BATERIJA</b>		
Tip baterije	Litij – ionska / 48 V	Litij – ionska
Zmogljivost (kWh)	0,89	54
Avtonomija (WLTP)	-	do 416 km
Čas polnjenja		
od 5 - 100% preko Wall Box 11 kW trofazno	-	cca. 5h 30min
od 20 - 80% preko hitre polnilnice (100 kW)	-	cca. 35 min
On-Board polnilnik na vozilu (kW)	-	11 kW trofazni
<b>PNEVMATIKE</b>		
Pnevmatike		215/55R16 195/60R18
<b>PROSTORNINA (v litrih)</b>		
Število sedežnih mest		5
Prostornina prtljažnika (standard VDA) pod polico		380 / 1.250 (z zloženo 2. vrsto sedežev)

## Tehnični podatki

IZVEDENKE	Hibrid 145 S&S avtomatik	Električni 156 (115kW) – podaljšan doseg
<b>MASE (kg)</b>		
Masa praznega vozila CEE (1)	1.439 – 1.454	1.683
Dovoljena obremenitev (2)	366 – 371	349
Največja dovoljena skupna masa pod obremenitvijo CEE	1805 – 1825	2.032
Največja masa priklopnega vozila:		
- prikolica brez zavor	700	-
- prikolica z zavorami brez prenosa obremenitve	1.000 – 1.200	-
Skupna dovoljena masa	2.805 – 3.025	-
<b>ZMOGLJIVOSTI (samo voznik)</b>		
Največja hitrost (km/h)	210	150
0 do 100 km/h v sekundah	8,0	10
<b>PORABA (standardi WLTP)</b>		
Kombinirana vožnja	4,7 – 4,8 l/100 km	14,9 – 15,3 kWh/100 km
Emisije CO <sub>2</sub> (g/km)	107 – 108	
<b>PROSTORNINA POSODE ZA GORIVO (l)</b>		
Bencin	50	-

(1) Z voznikom. Vrednosti mase so lahko glede na opremo večje.

(2) Razlika med skupno dovoljeno maso vozila in maso praznega vozila po standardu CEE.

\*Vsi tehnični podatki so informativni. Za točne podatke štejejo podatki homologacijskega kartončka dotičnega vozila.

# CITROËN C4 in Ě-C4

## Tehnični podatki

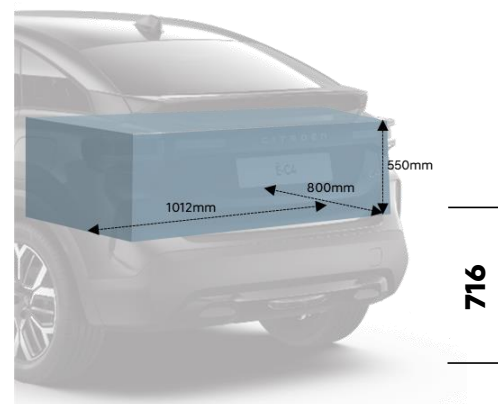
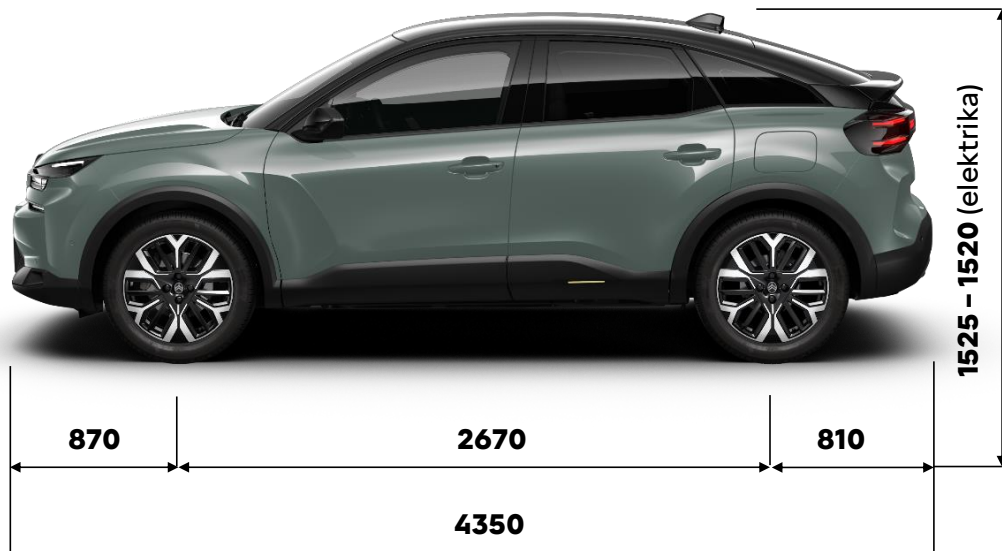

Mere v mm.